

# MONTAJE AUTOPORTANTE S

## PLANO DE MONTAJE

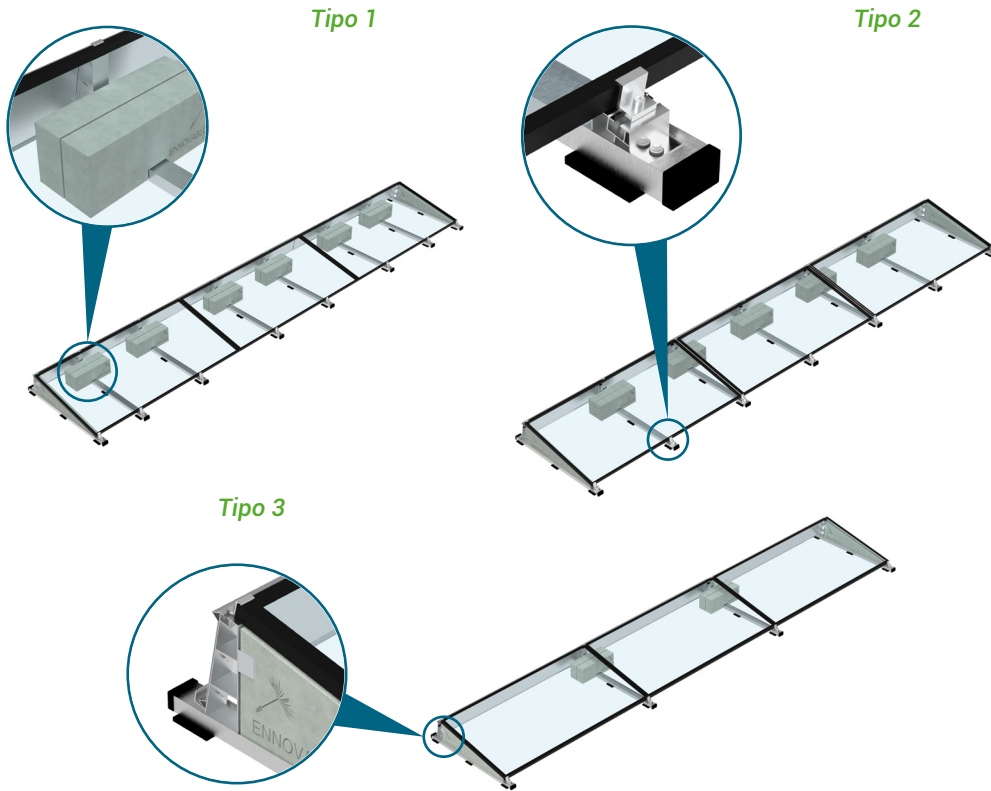

Tamaño máximo del módulo: 2400 x 1350 mm



### 1 Colocación del caucho adhesivo

Colocar el caucho adhesivo a una cara del perfil de aluminio.

Aplica para todos los 3 tipos de montaje

- Aconsejable para proteger las cubiertas de tela asfáltica, DEC, EPDM, etc ... y evitar deslizamientos.
- No aconsejable en cubiertas de grava o canto rodado.

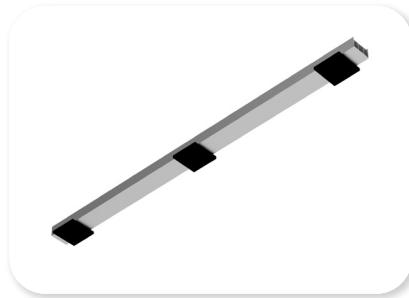

### 2 Colocación y distribución de los perfiles

Colocar y distribuir los perfiles teniendo en cuenta número de filas y tamaño de los módulos.

Tipo 1

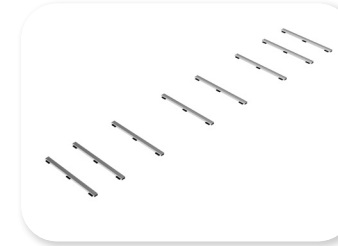

Tipo 2

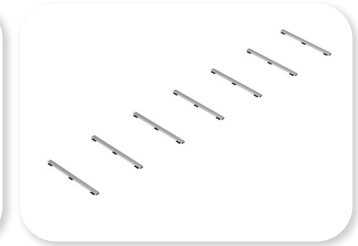

Tipo 3

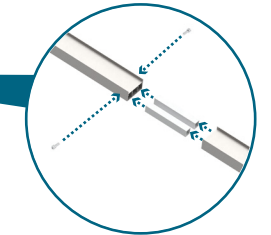
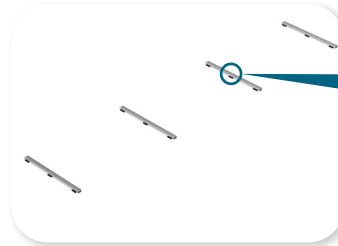

Colocar el empalme de perfil utilizando los tornillos autotaladrantes M6. (Par de apriete 5 Nm)

### 3 Colocación de pilares

Colocar los pilares fijándolos con los tornillos autotaladrantes M6. (Par de apriete 5 Nm)

- Hay que tener en cuenta el tamaño de los módulos para tener una correcta instalación.

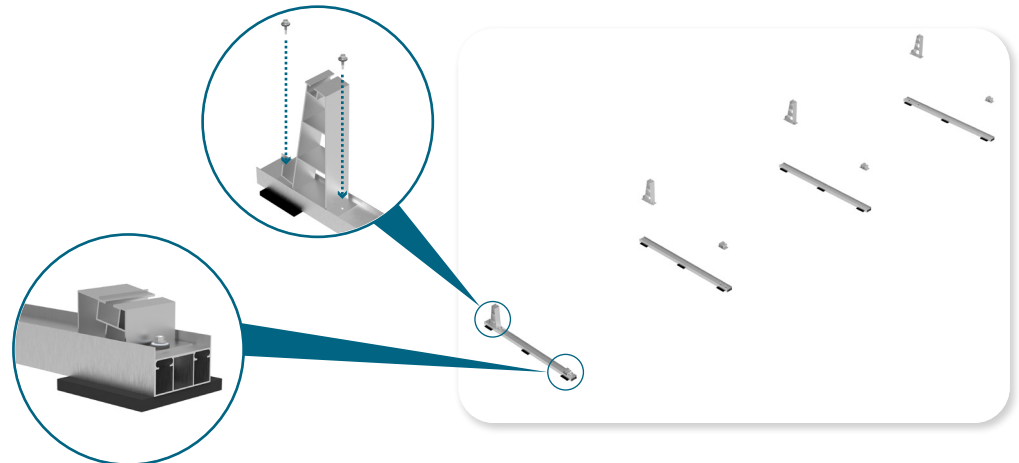

# MONTAJE AUTOPORTANTE S

## PLANO DE MONTAJE

### 4 Colocación de lastres y tapas laterales

1. Colocar la pieza de **sujeción lateral** en los pilares centrales fijándola mediante tornillos autotaladrantes M6. (Par de apriete 5 Nm).

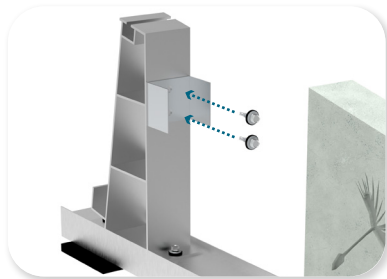

2. Colocar el **lastre** correspondiente según el departamento técnico lo indique.

4. Colocar las **uniones terminales** en la parte trasera.

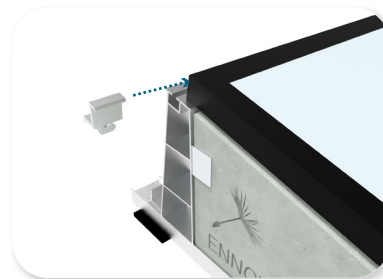

5. Atornillar las **uniones terminales**.

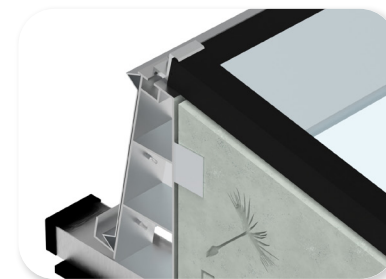

### 5 Colocación de módulos

1. Colocar las **uniones terminales** en la parte delantera.

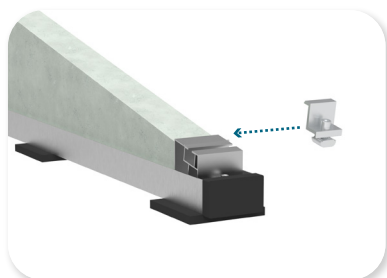
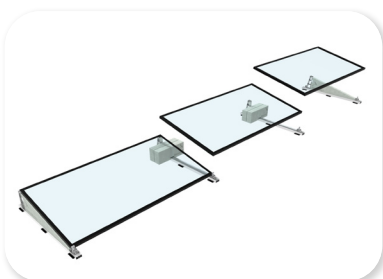

2. Colocar los **módulos**.

### 3 Colocación de tapas traseras

Colocar las tapas traseras para finalizar el montaje.

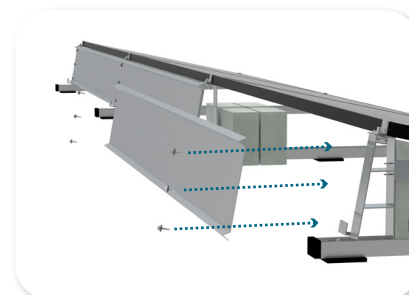

3. Atornillar las **uniones terminales**.

